

TERMOSTAT PROGRAMOWALNY PT14-HT-P DO STEROWANIA ZAWORAMI TERMoeLEKTRYCZNYMI

Do sterowania:

- grzejnikami z zaworami termoelektrycznymi
- zawory rozdzielacza ogrzewania podłogowego z zaworami termoelektrycznymi

INSTALACJA I LOKALIZACJA

Zainstalować termostat w miejscu, w którym nie ma bezpośredniego wpływu przepływ ciepłego powietrza, promieniowanie słoneczne. Należy także unikać montowania na ścianie zewnętrznej. Wysokość montażu powinna być cca 1.5 m nad ziemią. Termostat umieszczać w pomieszczeniu odniesienia, z uśrednioną temperaturą.

**Montaż powinna prowadzić osoba o odpowiednich kwalifikacjach!
Instalacja musi być wykonana bez napięcia!**

POSTĘPOWANIE PRZY MONTAŻU

- 1) Wyłączyć główny wyłącznik prądu.
- 2) Zdjąć regulator z dolnej części obudowy odkręcając śrubkę (rys. 1).
- 3) Zamocować dolną płytę na ścianie za pomocą wkrętów (rys. 2).
- 4) Wyciągnąć przewody i podłączyć do zacisków, patrz schemat (rys.3).
- 5) Połączyć części termostatu i zakręcić śrubkę łącznikową (rys.4).
- 6) Włączyć główny wyłącznik prądu. Przy prawidłowym podłączeniu termostat wskazuje aktualną temperaturę.

OPIS



Polecamy:

Siłownik typu NC (zawór bez napięcia zamknięty), nie jest częścią PT14-HT P.
Można zamówić w www.mieszkajsprytnie.pl.

Rys.1 Odkręcić śrubę mocującą i zdjąć elektroniczną część termostatu.



Rys.2 Przymocować tylną część obudowy na ścianie.

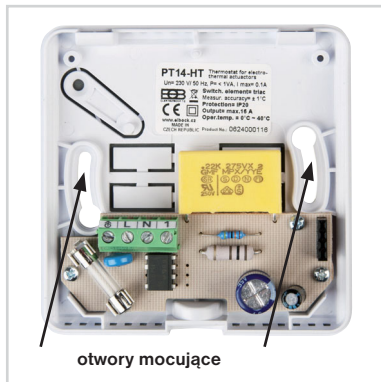

otwory mocujące

Rys.3 Podłączyć przewody zasilania według schematu.

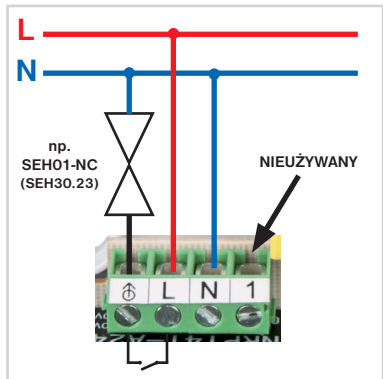

Rys.4 Połączyć obudowę i zabezpieczyć śrubą łącznikową.



OPIS LCD



FUNKCJE I NASTAWIENIA

PT14-HT-P to cyfrowy programowalny termostat do sterowania siłownikami termoelektrycznymi typu NC (zawór bez napięcia zamknięty). Zalecamy SEH01 typu NC (SEH30.23).

Elementem przełączającym jest triak, co zapewnia cichą pracę w regulacji zaworów.

Kolejną zaletą jest system PWM (modulacja szerokości impulsu) Funkcja w której istnieje ciągła regulacja co zapobiega przegrzaniu pomieszczenia.

Funkcja ASS (system anti-scale), automatyczne zabezpieczenie zaworu przed osadzeniem kamienia. Zawór co tydzień jest w pełni otwarty i zamyka się w okresie, gdy nie jest czynne ogrzewanie.

Ochrona przed zamarzaniem działa, gdy temperatura w pomieszczeniu spadnie poniżej 3°C, zawór automatycznie otwiera się i czeka na wzrost temperatury.

Naciśnij dowolny przycisk, aby włączyć podświetlenie. Następnie naciśnij przycisk **MENU** aby wejść do menu. Przyciskiem **-** lub **+** przejście po menu:

AUTO : termostat pracuje według ustawionego programu (str. 7, 8).

MANU : służy do ustawiania stałej temperatury (wybór przyciskiem **-** lub **+**), temperatura będzie stała aż do ręcznej zmiany temperatury.

OFF : termostat w tym trybie jest na stałe wyłączony (zabezpieczenie przed zamarzaniem 3°C działa).

CLo : nastawienie aktualnego dnia i czasu.

PROG : programowanie temperatur.

PAR : ustawienie parametrów.

NASTAWIENIE AKTUALNEGO DNIA I CZASU (CLo)

Naciśnij 2 x przycisk **MENU** wybierz przycisk **+** **CLo**, potwierdź przyc. **MENU**. Migają na LCD godziny , przycisk. **-** lub **+** ustaw aktualną godzinę i potwierdź naciskając **MENU**. Zrób to samo dla ustawiania minut, dnia, miesiąca i roku, potwierdzić każde ustawienie przyciskiem **MENU**. Aby powrócić do menu, naciśnij i przytrzymaj przycisk **MENU**.

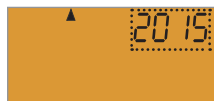
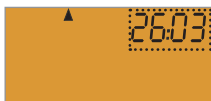

NASTAWIENIE PARAMETRU (PAR)

Naciśnij 2x przycisk **MENU**, prz. **+** wybierz **PAR** i naciśnij przycisk **MENU**.
Ustaw następujące parametry:



P1 temperatura ekonomiczna (domyślnie 17°C) ☾

- na wyświetlaczu pojawi się **P1**
- prz. **-** lub **+** ustaw żądaną wartość temperatury i potwierdź przycisk. **MENU**.



P2 temperatura komfortu (domyślnie 23°C) ☀

- na wyświetlaczu pojawi się **P2**
- prz. **-** lub **+** ustaw żądaną wartość temperatury i potwierdź przycisk. **MENU**.



P3 temperatura party (domyślnie 25°C) ☺

- na wyświetlaczu pojawi się **P3**
- prz. **-** lub **+** ustaw żądaną wartość temperatury i potwierdź przycisk. **MENU**.



P4 korekta aktualnej temperatury (fabrycznie 0°C)

- na wyświetlaczu pojawi się **P4**
- prz. **⊖** lub **⊕** ustaw wartość w zakresie od **-5°C do +5°C** i naciśnij przycisk **MENU**.



Służy do korekty temperatury mierzonej przez termostat.

Ustawienie musi być wykonane po 12 godzinach pracy, które stabilizują czujnik temperatury. Pomiaru temperatury w pomieszczeniu zrób termometrem, jeśli temperatura różni się od temperatury, w termostacie zrób korektę.

P5 kod blokady klawiatury (fabrycznie wyłączony)

- na wyświetlaczu pojawi się **P5**
- prz. **⊖** lub **⊕** ustaw kombinację czterech cyfr (zakres 0 do 9) i naciśnij przycisk **MENU**.



Blokada przycisków następuje w ciągu 1 minuty (po wejściu do podstawowego obrazu wyświetlacza), na LCD miga **LOC**.

Po naciśnięciu przycisku wyświetlacz LCD poprosi o podanie kodu, (po wpisaniu prawidłowego kodu, można dokonywać zmiany (przyciski są aktywne).



Do automatycznego zablokowania dojdzie po zakończeniu ustawień po około 1 minucie.

ZALECENIE:

- należy zapisać kod klucza do tabelki
- rezygnacja z kodu to wpisanie **----**
- w przypadku utraty kodu, konieczne jest doprowadzenie termostatu do ustawień fabrycznych. Naciskając przycisk **RESET** (patrz str. 2) i przycisk **⊖**.

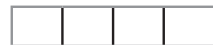

TWÓJ KOD

P6 wersja oprogramowania (przywracanie ustawień fabrycznych)

Wersja oprogramowania, tylko dla informacji.

POWRÓT DO USTAWIENÍ FABRYCZNYCH:

Naciśnij i przytrzymaj (przez około 3 sekund) przycisk **⊖**, pojawi się na LCD napis **rESE** i termostat powróci do ustawień fabrycznych!



NASTAWIENIE CIEPLNEGO PROGRAMU (PROG)

Naciśnij 2x przycisk **MENU**, prz. **+** wybierz **PROG** i potwierdź przycisk. **MENU**.



WYBIERZ DZIEŃ LUB BLOK DNI:

- prz. **+** wybierz dzień lub blok dni do programowania:

1= poniedziałek	5= piątek	12345= od poniedziałku do piątku
2= wtorek	6= sobota	67= sobota i niedziela
3= środa	7= niedziela	1234567= cały tydzień
4= czwartek	TABELA DNI WYBORU PROGRAMOWANIA	



- po wyborze potwierdź przycisk. **MENU**



WYBIERZ CZAS 1 ZMIANY:

- na LCD pojawia się czas (1) zmiany i miga wskazanie czasu

- prz. **-** lub **+** ustawić czas pierwszej zmiany (minimalny skok 10 min.) i nacisnąć przycisk **MENU**.



WYBÓR ŻĄDANEJ TEMPERATURY:

- na wyświetlaczu miga symbol ,  lub 

prz. **+** wybieramy symbol (wartości temperatury dla symboli są ustawione w parametrach P1, P2 i P3 patrz str.5)

- ponownie naciskamy przycisk potwierdzenia **MENU**



- na wyświetlaczu pojawi się automatycznie czas drugiej zmiany (2) w tym samym dniu.
- powtarzaj tę procedurę, aż ustawisz wszystkie zmiany czasu (maksymalnie 6), a następnie opuść tryb programowania przez długie naciśnięcie przycisku **MENU**.
- wybierz **AUTO** a termostat będzie działał zgodnie z programem ustalonym.

NASTAWIONY CIEPLNY PROGRAM

P1 ☾ = 17°C

P2 ☀ = 23°C

P3 ☾☾ = 25°C

program Pn-Pt

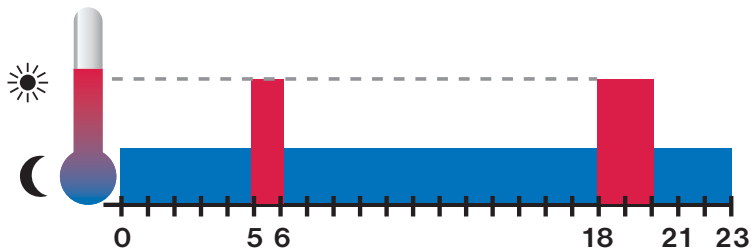

program So-Nd

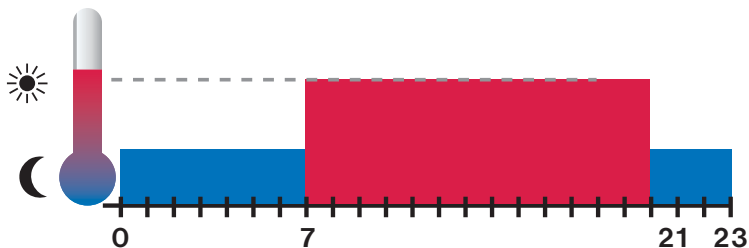

KRÓTKOTRWAŁA ZMIANA TEMPERATURY

Naciśnij dowolny przycisk w trybie **AUTO** a następnie przyciskiem **-** lub **+** zmień temperaturę na krótki okres czasu. Termostat utrzymuje tą temperaturę do kolejnej zmiany temperatury, jaką określono w programie.



FUNKCJA OFF trwałe wyłączenie

Naciśnij 2x przycisk **MENU**, prz. **+** wybierz **OFF** i potwierdź przycisk. **MENU**.

Termostat wyłączy ogrzewanie. Na wyświetlaczu miga **OFF**.

Aby wyłączyć tę funkcję, naciśnij przycisk 2x prz. **MENU** i prz. **+** wybierz inny tryb (AUTO lub MANU).

Uwaga: Tryb przeciw zamarzaniu nadal działa.



BLOKADA KLAWIATURY

Służy do blokowania klawiatury, ochrony przed niechcianą obsługą.

Naciśnij przycisk **MENU** i prz. **-**, klawiatura jest zablokowana. Na wyświetlaczu pojawia się **LOC**.

Rezygnacja i odblokowanie to naciśnięcie prz. **MENU** i **+**.

Uwaga: Jeżeli wprowadzony jest kod blokady klawiatury (patrz parametr P7, str. 7) należy wpisać kod blokady!



FUNKCJA PRZECIW ZAMARZANIU

Jeśli temperatura w pomieszczeniu spadnie poniżej 3 °C, termostat automatycznie przełącza urządzenie na grzanie.

Wyświetlacz LCD pokazuje **FrO**.

Gdy temperatura wzrasta o 0.5°C, powraca do ustawionego trybu.



AUTOMATYCZNA ZMIANA CZASU LETNI / ZIMOWY

Jeśli prawidłowo ustawiony jest aktualny czas, ma miejsce automatyczna zmiana czasu z letniego na zimowy i odwrotnie.

PRZYKŁAD ZASTOSOWANIA

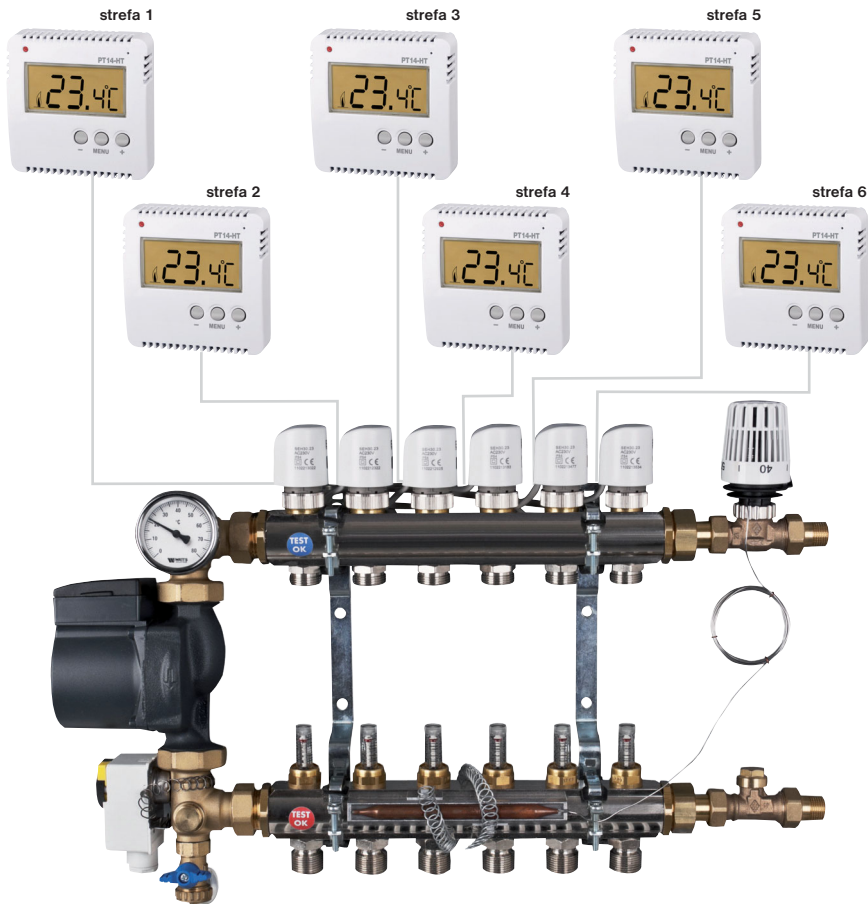

PT14

Termostat z podświetlanym wyświetlaczem do ogrzewania : elektryczne ogrzewanie podłogowe, panele grzewcze.

Zalety:

- szybkie wybieranie ekonomicznej i komfortowej temperatury
- prosta obsługa
- wyjście przekaźnikowe maks. 16 A
- zasilanie 230 V AC
- stała histereza 0.5 °C



PT14-HT

Termostat z podświetlanym wyświetlaczem do sterowania siłownikami termoelektrycznymi (NC = przy braku napięcia zamknięty).

Jako element przełączający stosowany jest półprzewodnik, który gwarantuje bezgłośną pracę.



Zalety:

- szybkie wybieranie temperatury ekonomicznej i komfortowej
- prosta obsługa
- do wyjścia można podłączyć max. 2 sztuki siłowników termoelektrycznych
- zasilanie 230 V AC
- płynna regulacja

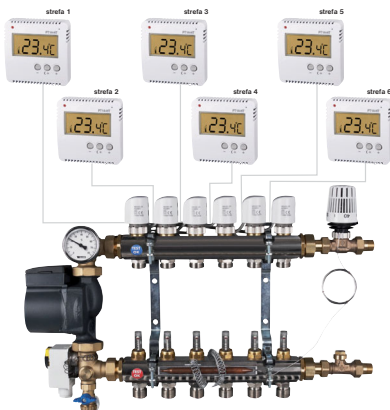

TERMOSTAT PROGRAMOWALNY **PT14-HT-P**

Przeznaczony jest do sterowania siłownikami termicznymi typu NC (zawór bez napięcia zamknięty), które są częścią ogrzewania podłogowego lub grzejników.

Służy do regulacji temperatury w pomieszczeniach mieszkalnych. Podświetlany wyświetlacz jasne diody LED, umożliwiają odczyt i ustawienie w niskim natężeniu światła otoczenia. Proste ustawienie umożliwia sterowanie nawet przez osoby starsze.

Techniczne parametry	
Zasilanie	230 V/ 50 Hz
Pobór mocy	0.5 VA (0.5 W)
Typ regulacji	PWM
Ilość zmian temper. na dobę	6 zmian temperatury
Minim.program. czas	10 minut
Zakres regulacji temperatur	+3°C do 39°C
Ustawienie temperatur	po 0.5°C
Minim.krok wskazania	0.1°C
Dokładność	± 1°C
Element sterujący	triak
Stopień ochrony	IP20
Klasa ochrony	II
Wyjście	maks. 0.1 A, maks. 2 szt zaworów
Bezpiecznik	630 mA, typ F630L/250V
Temperatura pracy	0°C do +40°C

Gwarancja (na wyrób gwarancja 2 lata)

Nazwa wyrobu:

Data sprzedaży:

Pieczętka:

Podpis sprzedawcy:

W przypadku usterki,
wysłać produkt łącznie
z dowodem zakupu na adres
dystrybutora.



www.elbock.cz

Dystrybutor:

Elektrobok PL

ul. Bielowicza 46

32-040 Świątniki Górne

tel./ fax: 012 2704139

e-mail: elbock@poczta.fm